

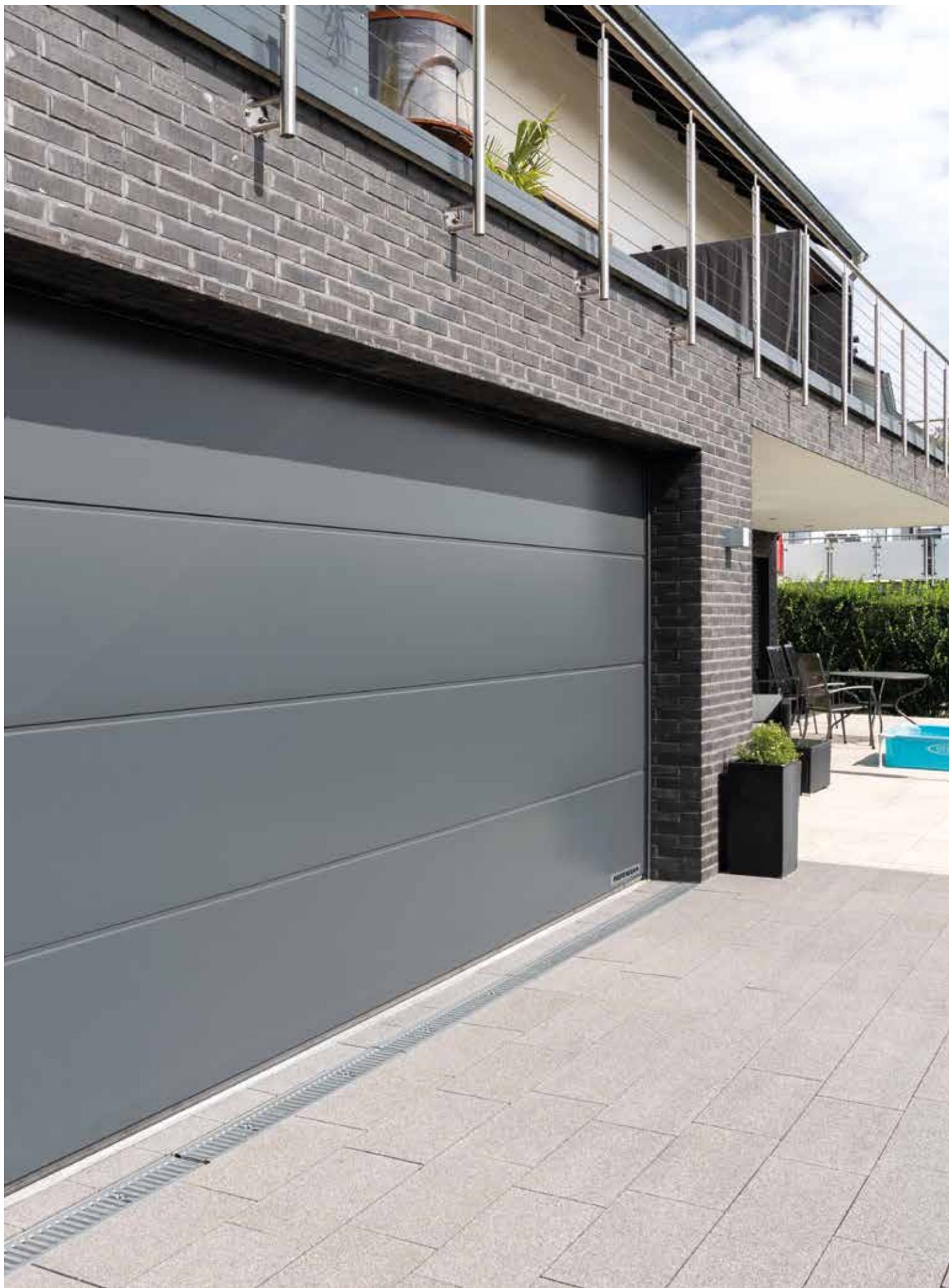

LEDHEJSEPORTE TIL GARAGER

NYHED. MatchColor – Matchende farver til hoveddøre fra Hörmann

HÖRMANN





4

Gode grunde til at vælge HÖRMANN ledhejseporte.



14

Portmotiver.
Inspiration.



48

Design.
Udstyr.
Tilbehør.

Ansvar i generationer

Familievirksomheden Hörmann har mere end 85 års erfaring inden for fremstilling af bygningselementer. Dette forpligter os over for nuværende og fremtidige generationer. Derfor er det økologiske ansvar så vigtigt for os. Vi udvikler nye løsninger for bæredygtige produkter og intelligent miljøbeskyttelse.



“ET GODT NAVN ER NOGET, MAN SKAL GØRE SIG FORTJENT TIL.”

August Hörmann

Helt i virksomhedens grundlæggers ånd er Hörmann mærket et ægte løfte om kvalitet og er med over 20 millioner solgte porte og portåbnere en af de mest succesrige udbydere i Europa. Takket være det omfattende internationale salgs- og servicenetværk ser Hörmann sig som din stærke partner for komponenter af høj kvalitet.

MED FREMTIDEN FOR ØJE. Hörmann går forrest med et godt eksempel. Derfor dækker vi vores strømforbrug i Tyskland med 100 % grøn strøm. Sammen med et intelligent og certificeret energistyringssystem, den CO₂-neutrale forsendelse og genbrug af materialer spares årligt mere end 60000 ton CO₂. Endvidere kompenserer vi mere end 100.000 ton CO₂ ved at støtte vindenergi- og skovrejsningsprojekter i samarbejde med Climate Partner.



Du kan finde yderligere informationer på www.hoermann.dk/virksomhed/miljoe/



Mærkekvalitet Made in Germany



Familievirksomheden Hörmann producerer selv alle vigtige bygningselementer til bygning og modernisering. De produceres med den nyeste teknik på højt specialiserede fabrikker. Derudover arbejder vores medarbejdere intensivt på nye produkter, løbende videreudvikling og forbedringer af detaljer. Dermed opstår der patenter og unikke løsninger på markedet.





10 års
garanti *

GARANTERET LANG LEVETID. Du skal sørge for at vedligeholde din port som du vedligeholder din bil. Porten skal vaskes med autoshampoo og holdes fri for skidt og snavs. Porten er i orden ved leveringen og ved almindelig brug garanterer vi følgende:

10 års garanti på at portens sikkerhed er i orden.

10 års garanti for at du kan købe reservedele.

5 års garanti på slid-dele, som fjedre, wirer, køreruller, hængsler, styreruller m.v.

5 års garanti på portmotoren.

2 års garanti på trådløst udstyr, fjernbetjening etc.

2 års garanti på maling, lak og overflader. *



Kontrolleret
og certificeret

* Du kan finde de udførlige garantibetingelser på: www.hoermann.dk

SIKKERHED FOR DIG OG DIN FAMILIE. Hörmann ledhejseporte er – alene og kombineret med Hörmann portåbnere – afprøvet og certificeret efter de høje sikkerhedskrav i den europæiske standard 13241. En ledhejseport kan næppe være mere sikker. Det giver dig og din familie sikkerhed i hverdagen.



Åbner pladsbesparende og lukker sikkert

Ledhejseporte til garager åbner lodret og ligger pladsbesparende under loftet. Konstruktionsprincippet giver maksimal plads til parkering foran og i garagen. Ledhejseporte til garager kan monteres i alle portåbninger og har en stor gennemkørselsbredde. Forkæl dig selv med denne komfort.





CERTIFICERET RC-2-SIKKERHEDSUDSTYR.

Ud over løftesikringen som standard, som låser din port automatisk og beskytter den mod at blive løftet op af uvedkommende, får du som standard ledhejseportene til garager LPU 67 Thermo og LPU 42, gangdøre og separate døre med certificeret RC-2-sikkerhedsudstyr som ekstra tilbehør.

→ Du kan finde yderligere informationer fra side 71.



Se kortfilmen på YouTube eller på www.hoermann.dk/videoer



STØRRE GENNEMKØRSELSBREDDE.

Gennemkørselsbredden for ledhejseporte er op til 14 cm bredere, hvilket også gør det nemmere at køre ind i garagen med brede personbiler (se billedet i midten). Ved ældre vippeporte er ind- og udkørslen tit millimeterarbejde (se billedet forned).



Intelligent betjeningskomfort

Betjen dine garage- og indkørselslågeåbnere, døråbnere, hoveddørslåse ved hjælp af en håndholdt sender, kodetryk eller smartphone. Alle åbnere, modtagere og betjeningslementer med BiSecur radioteknologi er 100 % kompatible med hinanden.





Kun hos Hörmann

CERTIFICERET SIKKERHED. Det trådløse tovejs-system BiSecur med en meget sikker krypteringsmetode og en stabil, fejlfri rækkevidde giver dig den sikkerhed, at ingen fremmede kan kopiere dit radiosignal. Det bekræftes også af sikkerhedseksperterne fra Ruhr-universitetet Bochum og af uafhængige kontrolinstitutter.



Se kortfilmen på YouTube eller på www.hoermann.dk/videoer

INTELLIGENT TEKNIK. Hörmann-portåbnerne imponerer med god komfort, smarte funktioner og intelligent teknik. Frakoblingsautomatikken som er standard stopper porten sikkert og pålideligt, i tilfælde af forhindringer. Med blød start og blødt stop åbner og lukker porten støjsvagt og uden ryk. Med vores elegante håndsendere kan du nemt åbne porten, mens du f.eks. sidder i bilen. Eller brug din smartphone som åbner med Hörmann BlueSecur-appen eller Hörmann Smart Home-system homee.

→ Du kan finde yderligere informationer fra side 76.

Børnene kan roligt lege foran porten, da den har frakoblingsautomatik som standard



Med Smart Home-system homee kan du styre alle portfunktioner via din tablet eller smartphone .



Vælg den port, der passer perfekt til dit hjem

Hos Hörmann finder du med garanti et portmotiv til din garageledhejseport, der passer til dig og dit hus – profileringer med lige linjer og klassiske fyldinger i mange overflader, farver og designs eller som port i massivt træ. Find inspiration hos Hörmann på de følgende sider, eller prøv at konfigurere din ønskeport på internettet.





MED FÅ KLIK TIL ØNSKEPORTEN. Med vores konfigurator til porte og døre kan du nemt afprøve de mange design- og produktvarianter på din pc eller tablet. Ved valg af porttype, overflade, farve og størrelse kan du designe din ønskeport med få klik. Hvis du så uploader et billede af dit hus og anbringer porten i portåbningen, kan du se, hvordan den nye garageport passer til dit hus.



Hörmann konfiguratoren kan findes på www.hoermann.dk/konfigurator



TYSKLANDS MEST SOLGTE GARAGEPORT. Mere end 5 mill. kunder har valgt Hörmann ledhejseporte til garagers komfort, sikkerhed og design.



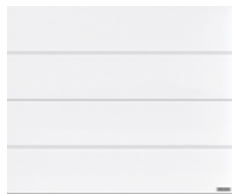

16 L-profiling



24 M-profiling



32 S-profiling

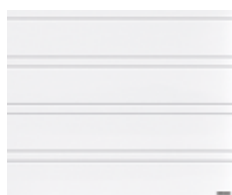

34 D-profiling



38 S-fylling



40 Porte i massivt træ

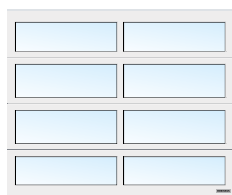

42 Porte med vinduer



44 Facadeporte /
store porte



46 Sidehængte porte





17



PLANAR-OVERFLADE. Den elegante overflade i 6 eksklusive Hörmann farvetoner Matt deluxe, opfylder alle krav til moderne og tidløst portdesign. Den imponerer med en kombination af glatte overflader, flot elegance og matte trendfarver.

→ Leveres som L-profilering. Alle farver og detaljer kan findes fra side 62.



L-profilering

SIDE 16/17. Planar, CH 703 Matt deluxe antracit metallic

TIL VENSTRE. Planar, CH 7016 Matt deluxe antracitgrå, 3000 mm porthøjde

NEDERST TIL VENSTRE. Detalje Planar, CH 9006 Matt deluxe hvidaluminium

NEDERST TIL HØJRE. Planar CH 9006 Matt deluxe hvidaluminium.

Aluminium-hoveddør ThermoCarbon motiv 860 i hvidaluminium RAL 9006





DURAGRAIN-OVERFLADE. Til denne glatte portoverflade kan du vælge mellem 24 naturlige og farveægte designs eller få porten trykt med et individuelt billede efter ønske. Slutlakeringen med beskyttelseslak er meget resistent, ridsefast og smudsafvisende. Så derfor holder porten sig flot i meget lang tid.

→ Leveres som L-profilering. Alle designs og detaljer kan findes fra side 64.



Yderligere informationer kan findes i brochuren Duragrain-overflade.





L-PROFILERING

ØVERST TIL VENSTRE. Duragrain beton med separat dør med samme design

ØVERST I MIDTEN. Individuelt Duragrain-motiv

ØVERST TIL HØJRE. Duragrain Rusty Steel

FORNEDEN. Duragrain Moca

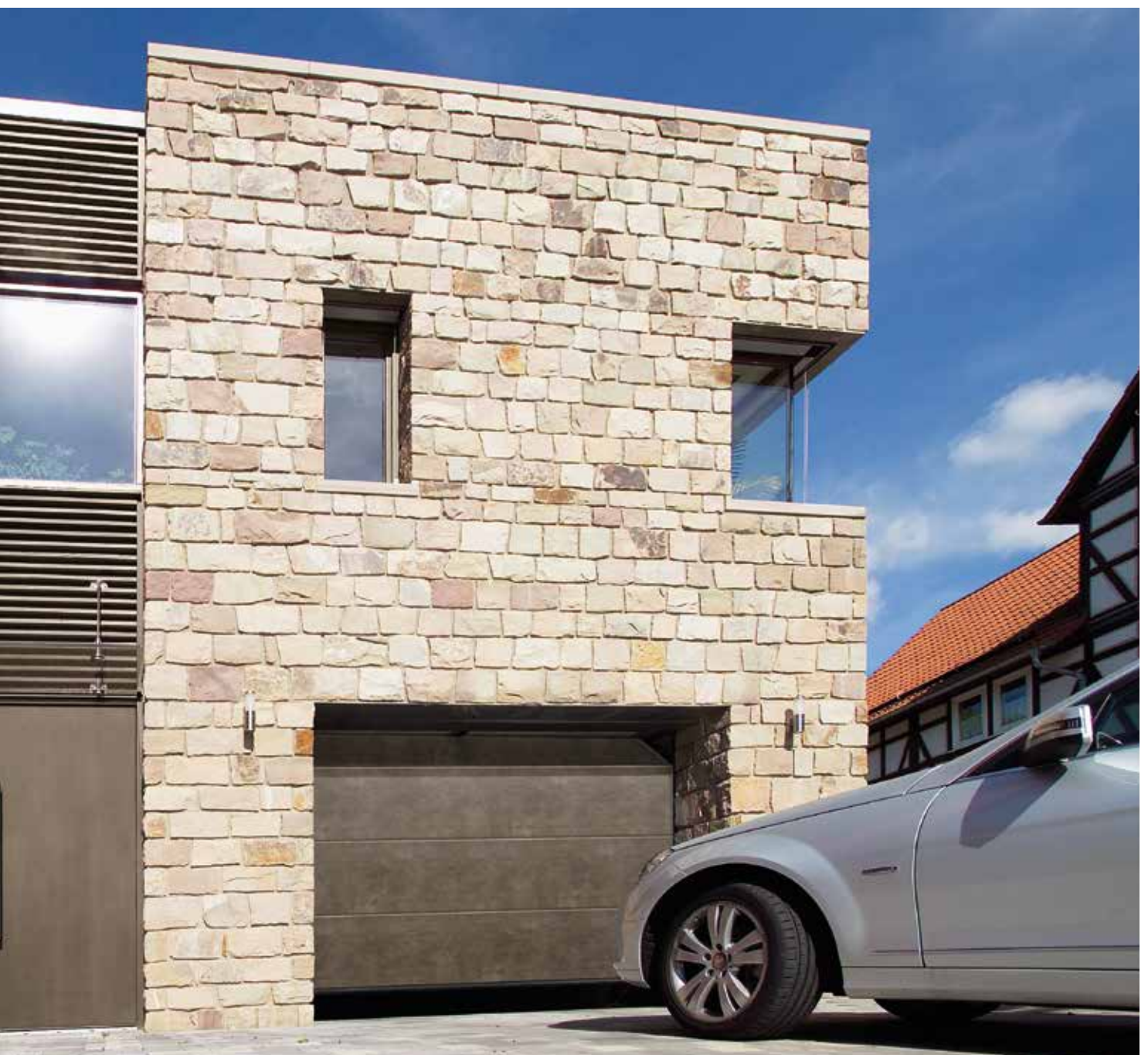



INTELLIGENT TILBEHØR. Slut med at skulle ud i regn og blæst for at se efter, om porten er lukket. Med et tryk på en knap viser farven på LED'en på HS 5 BS-håndsenderen eller på den indvendige trykkontakt FIT 5 BS portpositionen. Efter ønske kan du lukke porten med et ekstra tryk * på en knap. Det kan ikke være mere sikkert og nemt.

→ Tilbehøret leveres til alle ledhejseporte til garager.

* Ved betjening uden udsyn til porten er der brug for en ekstra fotocelle.



Yderligere informationer kan findes i brochuren om portåbnere og Smart Home-system.



FOROVEN. L-profilering med Silkgrain, antracitgrå RAL 7016. Aluminium-hoveddør ThermoSafe, motiv 504 i antracitgrå RAL 7016

TIL HØJRE. M-profilering Silkgrain, trafikavid RAL 9016

LYSLØSNINGER. LED-lyslisten er det helt rigtige lys til din port og separate dør. Hörmann søjlerne giver endnu mere lys og sikkerhed, når du kører ind i garagen.



M-profilering



ØVERST TIL VENSTRE. Woodgrain, grå
RAL 7040

ØVERST TIL HØJRE. Woodgrain, skifergrå
RAL 7015

NEDERST TIL VENSTRE. Woodgrain,
trafikhvid RAL 9016

NEDERST TIL HØJRE. Detalje Woodgrain,
trafikhvid RAL 9016





WOODGRAIN-OVERFLADE. På denne økonomiske og robuste overflade med naturtro træstruktur kan små ridser udbedres uden problemer og uden synlige spor på grund af prægningen.

→ Leveres som L-, M- og S-profilering samt som S-fyldning. Alle farver og detaljer kan findes fra side 59.

SLATEGRAIN-OVERFLADE. Skiferplader er forbilledet for denne nye strukturerede overflade, som giver porten et individuelt udseende.

→ Leveres som L- og M-profilering. Alle farver og detaljer kan findes fra side 59.





M-PROFILERING

ØVERST TIL VENSTRE. Detalje Slategrain trafikavid RAL 9016

NEDERST TIL VENSTRE. Slategrain, antracitgrå RAL 7016

ØVERST TIL HØJRE. Slategrain, trafikavid RAL 9016

NEDERST TIL HØJRE. Slategrain, antracitgrå RAL 7016





DECOGRAIN-OVERFLADE. Den detaljerede overflade leveres i fem naturlige trædesigns og et antracitfarvet design med metallic-effekt. Med den særlige overfladebeskyttelse og UV-bestandige plastfoliebelægning på stålsektionernes udvendige side, ser porten flot ud i lang tid.

→ Leveres som L- og M-profilering. Alle designs og detaljer kan findes fra side 63.





M-PROFILERING

ØVERST TIL VENSTRE. Detalje Decograin Golden Oak

ØVERST I MIDTEN. Decograin Golden Oak

ØVERST TIL HØJRE. Decograin Dark Oak

FORNEDEN. Decograin Titan Metallic CH 703





FOROVEN. L-profilering, Silkgrain, basaltgrå RAL 7012 med separat dør med samme design

NEDERST TIL VENSTRE. 1-fløjet universaldør MZ Thermo65, trafikavid RAL 9016

NEDERST TIL HØJRE. M-profilering, Woodgrain, antracitgrå RAL 7016 med gangdør





SEPARATE DØRE. Døren som anden indgang til garagen leveres i de samme overflader, farver og designs som garageporten – efter ønske med nøjagtig samme liniering for profileringerne. Her passer det hele sammen. Hvis du lægger særlig vægt på god varmeisolering og vil reducere risikoen for kondensvand på den indvendige side, er universaldøren MZ Thermo med brudt kuldebro det bedste valg.

→ Du kan finde yderligere informationer fra side 72.

GANGDØRE. Med en gangdør i porten har du hurtig adgang til alt, hvad der står i garagen, fx haveredskaber, cykler og trillebørene. Gangdørens tærskel af rustfrit stål er kun 10 mm høj i midten og 5 mm høj i siderne. Den er altså nem at køre hen over med cyklen, og risikoen for at snuble er minimal.

→ Du kan finde yderligere informationer fra side 74.





MATCHCOLOR. NYHED. Med de afstemte farver til ledhejseporte til garager, hoveddøre, separate døre og ståldøre kan du udforme dit hjem med perfekt farveharmonie.

→ Leveres til Woodgrain-, Slategrain og Silkgrain-overflader.
Alle farver og detaljer kan findes fra side 60.

S-profilering



TIL VENSTRE. Woodgrain, grangrøn RAL 6009

FORNEDEN. Woodgrain, antracitgrå RAL 7016 med samme separate dør og aluminium-hoveddør ThermoSafe motiv 501



D-profilering



SILKGRAIN-OVERFLADE. Med det elegante udseende er denne silkeglatte overflade førstevalget til moderne arkitektur.

→ Leveres som L-, M- og D-profilering. Alle farver og detaljer kan findes fra side 59.

TIL VENSTRE. Silkgrain, grå RAL 7040

TIL HØJRE. Silkgrain, antracitgrå RAL 7016,
aluminium-hoveddør ThermoSafe motiv 860
i antracitgrå RAL 7016

FORNEDEN. Detalje Silkgrain, grå RAL 7040



DESIGN INDLÆGSELEMENTER. Giv din port et helt personligt præg. Indlæggene i rustfrit stål eller trædesign samt individuelt i RAL efter eget valg indsættes helt efter dine ønsker i ledhejseportens profileringer (se billedet nederst til højre).

→ Leveres til og M- og D-profilering. Alle design og detaljer kan findes fra side 55.

DESIGNELEMENTER. Giv din port en helt individuel stil. Vælg et af vores designmotiver eller kombinér og anbring designelementerne af børstet rustfrit stål efter dine ønsker. Også husnumre eller f.eks. gadenavn er muligt.

→ Leveres til L- og D-profilering. Alle design og detaljer kan findes fra side 54.





FOROVEN. D-profilering, Silkgrain, antracitgrå RAL 7016 motiv 500 med indlæg i træoptik

NEDERST TIL VENSTRE. L-profilering, Silkgrain, antracitgrå RAL 7016 med designelement "husnummer"

NEDERST TIL HØJRE. L-profilering designmotiv 461, Silkgrain, kvartsgrå RAL 7039 med vindueselementer; Hörmann aluminium-hoveddør ThermoSafe, motiv 173, kvartsgrå RAL 7039



LYSELEMENTER. Klassiske eller Sunrise-vinduer passer perfekt til fyldingsporten og giver den et individuelt udseende. Vinduer er ikke kun designelementer, men giver også dagslys i garagen.

→ Leveres til alle portmotiver. Alle vinduer og detaljer kan findes fra side 57.



S-fylding



ØVERST TIL VENSTRE. Woodgrain, trafikavid RAL 9016

ØVERST I MIDTEN. Woodgrain, terrabrun RAL 8028

ØVERST TIL HØJRE. Woodgrain, skifergrå RAL 7015

FORNEDEN. Woodgrain, mosgrøn RAL 6005
med klassisk vindue S2 i sandwichudførelse



Porte i massivt træ

NATURLIGT SMUKKE. Disse porte af ubehandlet eller børstet nordisk gran egner sig fremragende til træhuse eller bygninger med mange træelementer som f.eks. bindingsværkshuse eller facadeelementer. Vælg ud fra seks flotte portmotiver.

→ Du kan finde yderligere informationer fra side 66.





TIL VENSTRE. Portmotiv 401, massivt træ nordisk gran, lærk laseret

ØVERST TIL HØJRE. Portmotiv 405, hvid lakering fra bygherrens side, med fløjportsbeslag og pyntegreb

NEDERST TIL HØJRE. M-profilering, massivt træ nordisk gran, ubehandlet

Porte med vinduer

ALUMINIUM-RAMMEPORT ART 42 / ART 42 THERMO.

Denne portudførelse med normal profil eller termisk adskilt profil giver mere lys i garagen eller – ved gitterfyldinger – bedre udluftning i parkeringshuse.

→ Du kan finde yderligere informationer fra side 56.





FOROVEN. ALR F42 Vitraplan, gråtonet

TIL VENSTRE. ART 42 Thermo med dobbeltrude i kunststof, ramme i antracitgrå RAL 7016, aluminium-hoveddør ThermoSafe motiv 650, antracitgrå RAL 7016, ekstra sidepartier

INDUSTRI-LEDHEJSEPORT ALR F42 VITRAPLAN.

De fremskudte vinduer i niveau giver porten et særligt klart og yderst elegant udseende. Rammeprofilen er skjult – intet forstyrrer det samlede udseende.



Du kan finde yderligere informationer i brochuren om industri-ledhejseporte.



Facadeporte / store porte

INDUSTRI-LEDHEJSEPORT ALR F42 TIL BEKLÆDNING I NIVEAU MED FACADEN FRA BYGHERRENS SIDE. Design din ledhejseport med træ, metal, keramik, kunststof eller mange andre materialer efter dine ideer og præferencer. Basis for facadebeklædningen er en Hörmann industri-ledhejseport ALR F42 med aluminium-rammekonstruktion og PU-sandwichfylding.

INDUSTRI-LEDHEJSEPORT SPU F42 PLUS. Til garager med en bredde på op til 7000 mm og til særlige indbygningssituationer, hvor det ikke er muligt at montere en portåbner over porten, er denne portudførelse den optimale løsning.



Yderligere informationer kan findes i vores arkitektprogram på www.hoermann.dk/mediacenter. Du kan også få rådgivning hos Hörmann forhandleren.



FOROVEN. SPU F42 Plus M-profilering, Silkgrain, antracitgrå RAL 7016

TIL VENSTRE. ALR F42 med beklædning i niveau med facaden fra bygherrens side



Sidehængte porte

NEM ADGANG. Ved de tofløjede sidehængte porte kan du åbne begge fløje eller kun den ene fløj for f.eks. at hente din cykel i garagen. Ved at udstyre den sidehængte garageport med en portåbner kan du opnå den maksimale komfort. De opskummede sektioner giver god isolering og leveres i alle overflader.

→ Du kan finde yderligere informationer fra side 75.

FLØJOPDELING EFTER ØNSKE. Design din sidehængte port efter dine behov. Portfløjene kan du få opdelt både symmetrisk og asymmetrisk. Den symmetriske opdeling med samme brede portfløje giver porten et harmonisk udseende. Ved den asymmetriske opdeling* får du gangfløjen i en bredde på 870 mm, som giver nem persongennemgang til garagen. Den stående fløjs bredde beregnes ud fra portens samlede bredde. Gangfløjens position kan vælges på venstre eller højre side af porten.

* Indtil 2000 mm portbredde

TIL VENSTRE. M-profilering, Woodgrain, trafikhvid RAL 9016

FORNE DEN. S-profilering, Woodgrain, lysegrå RAL 7035





50

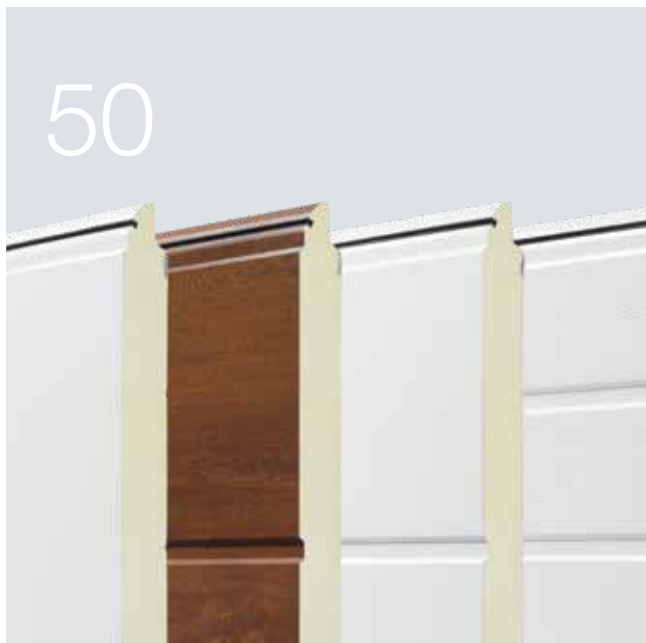

60



76



Design. Udstyr. Tilbehør.

- 50 Stål-ledhøjseporte
- 56 Aluminium-rammeporte
- 57 Vinduer
- 58 Overflader, farver, designs
- 66 Ledhøjseporte af massivt træ
- 68 Udstyr
- 72 Separate døre
- 74 Gangdøre
- 75 Sidehængte porte
- 76 Portåbnere
- 78 Tilbehør
- 80 Moderniseringsløsninger
- 84 Størrelser og monteringsdata

Stål-ledhejseporte

Portbladsudførelser



LPU 67 Thermo

- Energibesparende port med fremragende varmeisolering
- Isolerede 67 mm sektioner med brudt kuldebro
- RC -2-sikkerhedsudstyr som standard

LPU 42

- Gode isolerings- og funktions egenskaber
- Isolerede 42 mm tykke sektioner
- RC-2-sikkerhedsudstyr som ekstraudstyr

LTE 42

- Økonomisk løsning til uisolerede garager
- Uisolerede sektioner
- Ingen varmeisolering

Overflader

Woodgrain, Slategrain og Silkgrain i trafikhvid RAL 9016, 10 MatchColor-farver og 5 standardfarver



Sandgrain i 2 farver



Planar i 6 farver



Decograin i 6 designs



Duragrain i 24 designs



	LPU 67 Thermo	LPU 42	LTE 42
Ydeevne iht. den europæiske standard 13241			
Sektionsmateriale	Forzinket stålplade med polyesterlakering	Forzinket stålplade med polyesterlakering	Forzinket stålplade med polyesterlakering
Sektionstykkelser	Isoleret, 67 mm	Isoleret, 42 mm	Uisoleret
Varmeisolering U-værdi indbygget port	1,0 W/(m ² ·K) ¹⁾	1,4 W/(m ² ·K) ¹⁾	6,5 W/(m ² ·K) ¹⁾
Lydisolering	ca. 25 dB	ca. 25 dB	ca. 20 dB
Vindbelastning ⁵⁾	Klasse 3	Klasse 3	Klasse 2
Tæthed luft / vand	Klasse 3 ⁴⁾ / klasse 3 ³⁾	Klasse 3 ⁴⁾ / klasse 3 ³⁾	Klasse 0 ²⁾ / klasse 0 ²⁾
Bredde maks. Højde maks.	5000 mm 3000 mm	6000 mm 3000 mm	5000 mm 3000 mm
Motiver / overflader			
S-profilering		Woodgrain	Woodgrain (trafikhvid RAL 9016)
M-profilering	Silkgrain, Decograin (3 designs)	Woodgrain, Slategrain, Silkgrain, Sandgrain, Decograin	
L-profilering	Silkgrain, Decograin (3 designs)	Woodgrain, Slategrain, Silkgrain, Sandgrain, Planar, Decograin, Duragrain	
D-profilering		Silkgrain	
S-fylding		Woodgrain	Woodgrain (trafikhvid RAL 9016)

¹⁾ U-værdierne gælder for indbyggede porte uden vinduer med størrelsen 5000 x 2250 mm

²⁾ Porte med ventilationsriller, på forespørgsel klasse 2 – 3

³⁾ Indtil 70 Pa vandtryk

⁴⁾ Gyldig til fylding og L-profilering (LPU 42-porte med S-, M-, D-profilering samt med gangdør: Klasse 2)

⁵⁾ Højere vindbelastningsklasser på forespørgsel

Stål-ledhejseporte

Portbladsopbygning



Standard-motiver



S-profilering (LPU 42, LTE 42), trafikavid RAL 9016



D-profilering (LPU 42), trafikavid RAL 9016



M-profilering (LPU 67 Thermo, LPU 42, LTE 42), trafikavid RAL 9016



S-fylding (LPU 42, LTE 42), trafikavid RAL 9016



L-profilering (LPU 67 Thermo, LPU 42), trafikavid RAL 9016

Stål-ledhejseporte

Designelementer til LPU 42 og LPU 67 Thermo

Motiver med designelementer



L-profilering (LPU 67 Thermo, LPU 42), trafikhvid RAL 9016, designelement motiv 450, separat dør med samme udseende

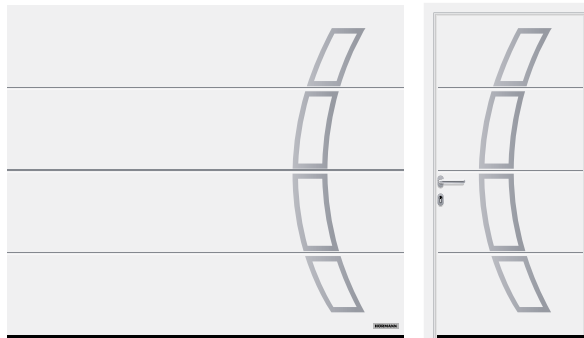

L-profilering (LPU 67 Thermo, LPU 42), trafikhvid RAL 9016, designelement motiv 457, separat dør med samme udseende

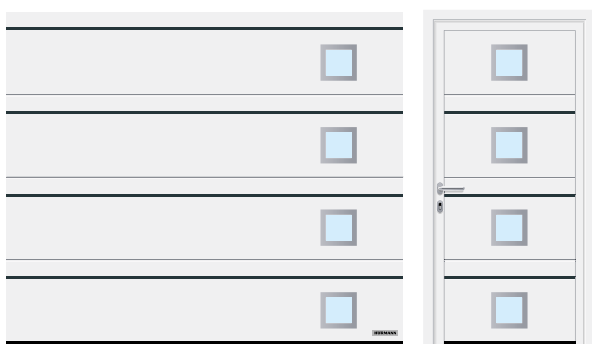

D-profilering (LPU 42), trafikhvid RAL 9016, designelement indlæg motiv 501 og designelement motiv 461 antracitgrå RAL 7016, separat dør med samme udseende

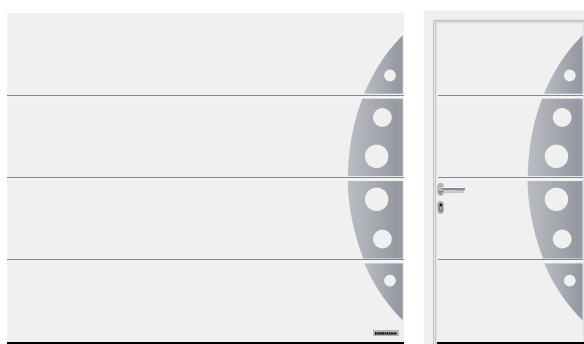

L-profilering (LPU 67 Thermo, LPU 42), trafikhvid RAL 9016, designelement motiv 458, separat dør med samme udseende

Designelementer

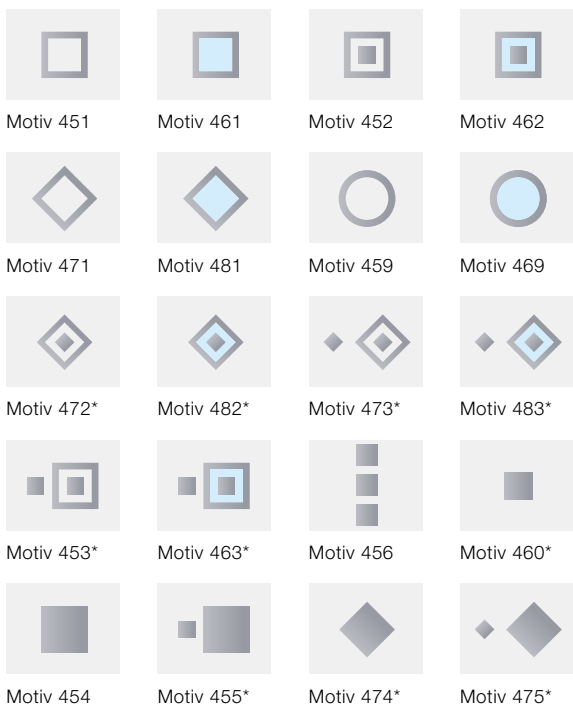

* Kun LPU 42

Vinduer



Designelement i børstet rustfrit stål med vindue af glas* til motiverne 461 og 481 som ekstraudstyr

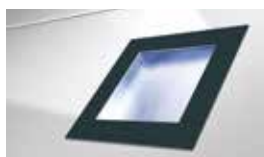

Designelement i antracitgrå RAL 7016 lakeret, med vindue af kunststof til motiverne 461, 462, 463, 469, 481, 482 og 483

Motiver med designelementer indlæg

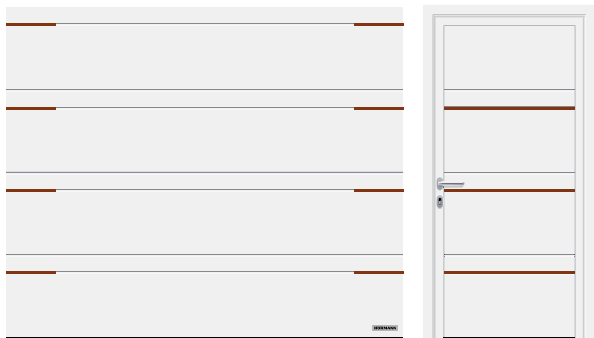

D-profilering (LPU 42), trafikavid RAL 9016, designelement inlay motif 500 med delte indlæg i trælook

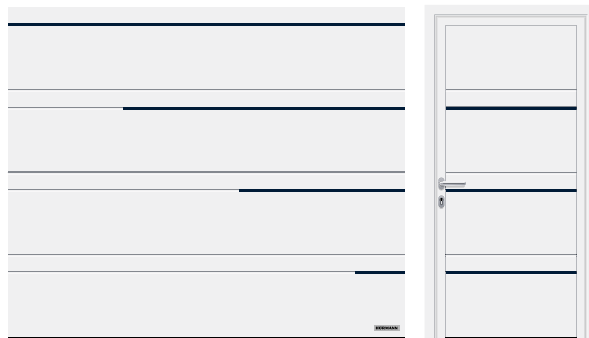

D-profilering (LPU 42), trafikavid RAL 9016, designelement Inlay motif 502 i stålblå RAL 5011



M-profilering (LPU 42), trafikavid RAL 9016, designelement inlay motif 503 i rustfrit-stål-look



M-profilering (LPU 42), trafikavid RAL 9016, designelement Inlay motif 504 i trælook, i gangdøren

Designelementer Inlay



Rustfrit stål-look



Trælook



RAL efter valg (fig. i RAL 9005)

Designelementer "Tal og ord"



Positiv visning, skrifttypen Modern



Negativ visning, skrifttypen Classic

Aluminium-rammeporte

ART 42 / ART 42 Thermo

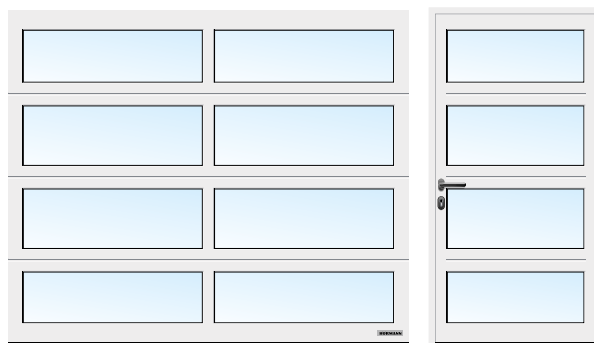

ART 42 med vindue, trafikavid RAL 9016

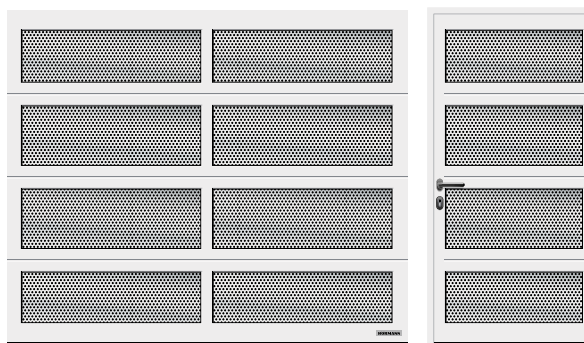

ART 42 med hulplade, trafikavid RAL 9016

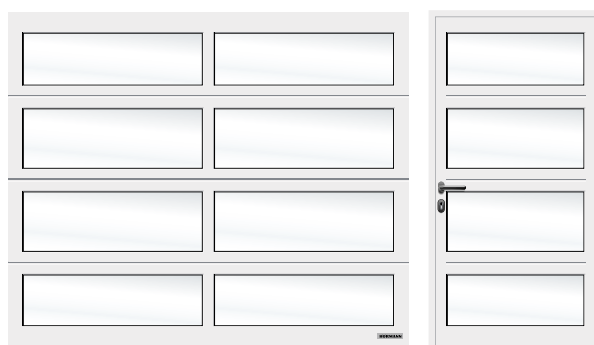

ART 42 med vindue, tonet hvid, trafikavid RAL 9016

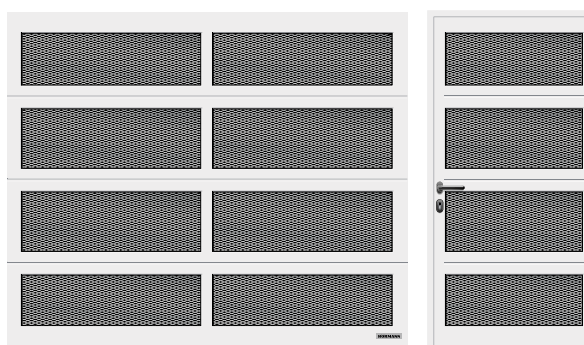

ART 42 med strægitter, trafikavid RAL 9016

Sektionssnit



ART 42

ART 42 Thermo

ART 42 / ART 42 Thermo

Karmmateriale	Aluminium
Karmtykkelse	42 mm
Varmeisolering ART 42 U-værdi indbygget port	4,0 W/(m ² ·K) ¹⁾
Varmeisolering ART 42 Thermo U-værdi indbygget port	3,4 W/(m ² ·K) ¹⁾
Lydisolering	R = ca. 20 dB
Vindbelastning ³⁾	Klasse 3
Tæthed luft / vand	Klasse 2 ²⁾ / klasse 3 ²⁾
Bredde maks.	5500 mm
Højde maks.	3000 mm

¹⁾ U-værdierne gælder for indbyggede porte med dobbeltrude i kunststof S2 med størrelsen 5000 × 2250 mm

²⁾ Porte med ventilationsriller, på forespørgsel klasse 2 – 3

³⁾ Højere vindbelastningsklasser på forespørgsel

Vinduesvarianter



1



2



3



4



5



6



7



8



9

Fyldingsvarianter

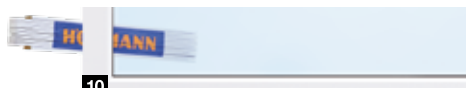

10



11

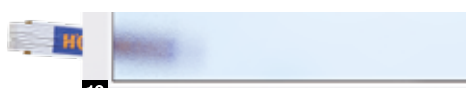

12



13



14



15



16



17



18



19



20



21

Vinduesvarianter til LPU 42 og LPU 67 Thermo

- 1 Klassisk vindue S0¹⁾
- 2 Klassisk vindue M0¹⁾
- 3 Klassisk vindue L0¹⁾
- 4 Klassisk vindue S1
- 5 Klassisk vindue S2
- 6 Sunrise-vindue S10³⁾
- 7 Sunrise-vindue S60⁴⁾
(billedet viser halvdelen af poren)
- 8 Vindue type D¹⁾
- 9 Aluminium-vinduessektioner²⁾

Fyldingsvarianter til LPU 42, LPU 67 Thermo, ART 42 og ART 42 Thermo

- 10 Dobbelttrude af polycarbonat, klar
Dobbelttrude i kunststof, klar
- 11 Dobbelttrude i kunststof, hvid tonet
(opal / klar)
- 12 Dobbelttrude i kunststof, krystalstruktur
- 13 Mellemlade til mange anvendelser
- 14 Dobbelttrude i kunststof, brun tonet
- 15 Dobbelttrude i kunststof, grå tonet
- 16 PU-sandwich-fylding, glat
- 17 PU-sandwichfylding, stucco
- 18 Hulplade af rustfrit stål
- 19 Strægitter af rustfrit stål
- 20 Bølgegitter
- 21 Svejegitter

Vinduerne (1 til 8, 10) svarer til en portbredde på 2500 mm

- ¹⁾ Individuel placering af vinduerne er mulig
- ²⁾ Sprosser er mulige
- ³⁾ Portbredde fra 2130 – 2750 mm
- ⁴⁾ Portbredde fra 4751 – 5500 mm

De klare plastvinduer leverer Hörmann som standard med DURATEC-ruder.

De har følgende fordele:

- Altid klart udsyn
- Bedre varmeisolering

Kun hos Hörmann



Duratec
Meget ridsefast

Ens udseende

Portblad og karm



Portblad, overparti og sidekarm med samme udseende i Woodgrain trafikavid RAL 9016

KARM OG PORTBLAD HAR ENS UDSEENDE.

Mange små detaljer afgør, om porten har et harmonisk udseende: Overpartiet **1** leveres altid med samme udseende som portsektionerne ved overfladerne Woodgrain, Sandgrain, Silkgrain, Planar og Decograin. Her passer det hele sammen. Sidekarmene **2** fås som standard med hvid Woodgrain-overflade. Med karmbeklædningerne **3** kan sidekarmene tilpasses til sektionernes overflade.

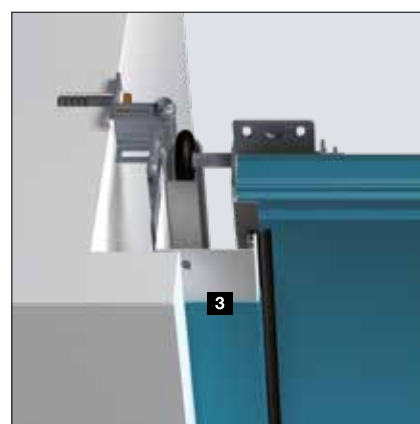
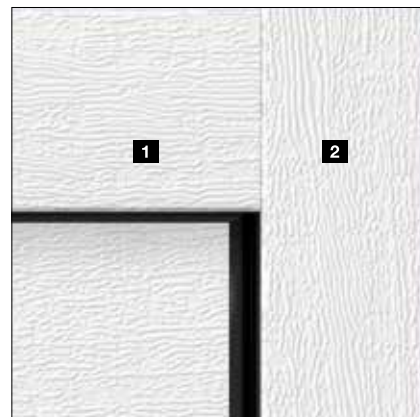

	Woodgrain	Slategrain	Silkgrain	Sandgrain	Planar	Decograin	Duragrain
Overparti 1	●	○	●	●	●	●	□
Sidekarm 2	●	■	■	■	■	■	■
Karmbeklædning 3	●	●	●	●	●	●	□

- = Samme overflade, farve eller design som portsektionen
- = Woodgrain-overflade i trafikavid RAL 9016 (ved premiumudførelse i gråhvid RAL 9002)
- = glat overflade i samme farve som portsektionen
- = glat overflade i farve tilpasset portsektionen eller i RAL efter valg

Woodgrain



Slategrain

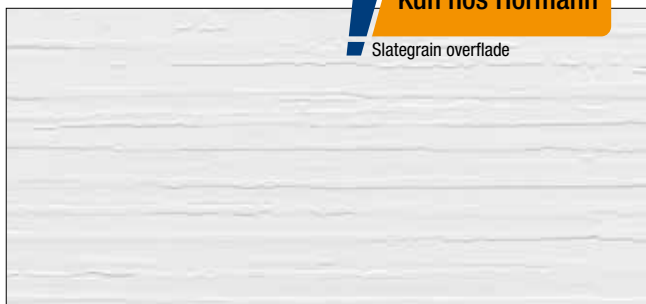

Silkgrain

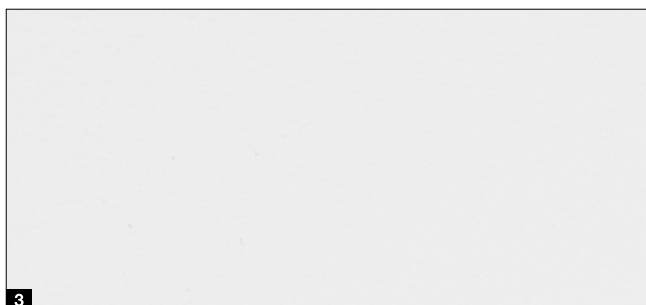

1 Woodgrain RAL 9016 trafikavid

2 Slategrain RAL 9016 trafikavid

3 Silkgrain RAL 9016 trafikavid

Beskyttelsesbelægninger, så porten bevarer sit flotte udseende i lang tid

Slutlakering. Sektionernes overflade er meget resistent, ridsefast og smudsafvisende på grund af beskyttelseslakken.

Slutlakering "anti-graffiti". Med beskyttelseslakken på sektionens overflade samt vinduer, designelementer osv. kan graffiti nemt fjernes med et almindeligt rengøringsmiddel.

→ Leveres til overfladerne Woodgrain-, Slategrain og Silkgrain.



1 Isoleret sektion

2 Forzinkning

3 Polyestergrundbelægning

4 Slutlakering eller slutlakering "Anti-graffiti"

Standardfarver

Til overfladerne Woodgrain, Slategrain og Silkgrain



MatchColor .NYHED

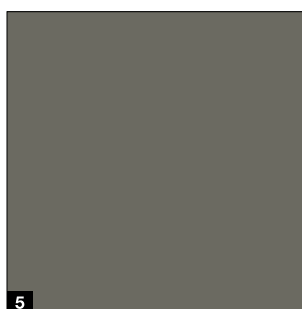
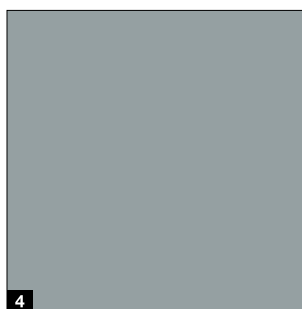
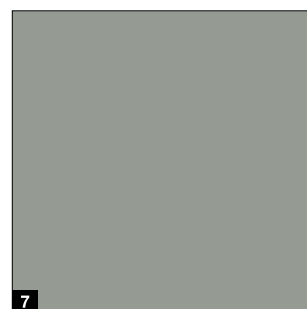
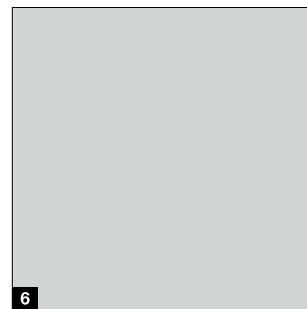
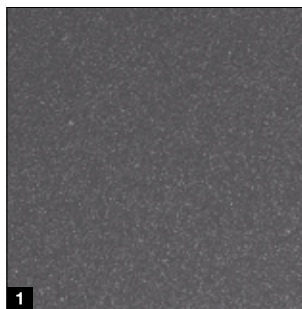

MatchColor

MatchColor .NYHED

Design dit hus i perfekt farveharmonisk – med matchende farver til ledhejseporte til garager, hoveddøre, separate døre og ståldøre. Takket være de matchende farver kan du glæde dig over et harmonisk samlet udseende. Det er mærkekvalitet fra Hörmann!

Tip

Den glatte Silkgrain-overflade harmonerer særligt godt med hoveddørens overflader.

Vær opmærksom på følgende:

I forbindelse med en valgfri slutlakering eller "anti-graffiti" slutlakeringen, kan vi ikke garantere samme udseende ved match color på ledhejseporte, hoveddøre, separate døre og ståldøre

Standardfarver

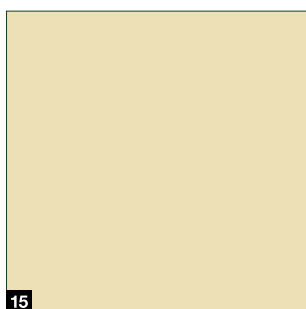
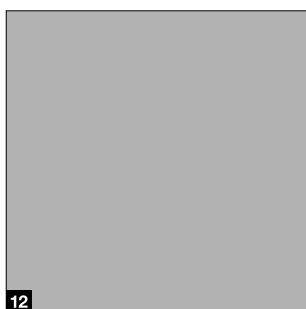

MatchColor .NYHED

- 1 CH 703 Antracit metallic
- 2 RAL 9005 Dybsort
- 3 RAL 8028 Terrabrun
- 4 RAL 7040 Grå
- 5 RAL 7039 Kvartsgrå
- 6 RAL 7035 Lysegrå
- 7 RAL 7030 Stengrå
- 8 RAL 7016 Antracitgrå
- 9 RAL 7015 Skifergrå
- 10 RAL 7012 Basaltgrå

Standardfarver

- 11 RAL 9007 Gråaluminium
- 12 RAL 9006 Hvidaluminium
- 13 RAL 6009 Grangrøn
- 14 RAL 6005 Mosgrøn
- 15 RAL 1015 Lys elfenben

RAL efter valg

Overfladerne Woodgrain, Slategrain og Silkgrain fås også i cirka 200 RAL-Classic-farver (undtaget er perleeffekt og selvlysende farver) samt i mange NCS- og DB-farver.

Vær opmærksom på følgende:

De indvendige sider på ledhejseportene til garager leveres generelt i farven grahvid, RAL 9002. Undgå mørke farver i retning mod solen på isolerede stalporte, da en mulig udbøjning af sektionerne kan beskadige porten.

Alle farveangivelser svarer til den pagældende RAL-farve. På grund af trykteknikken er de viste billeder af farver og overflader ikke bindende med hensyn til farve. **Du kan få vejledning hos din Hörmann forhandler.**

Overflader

Sandgrain, Planar, Decograin

Sandgrain

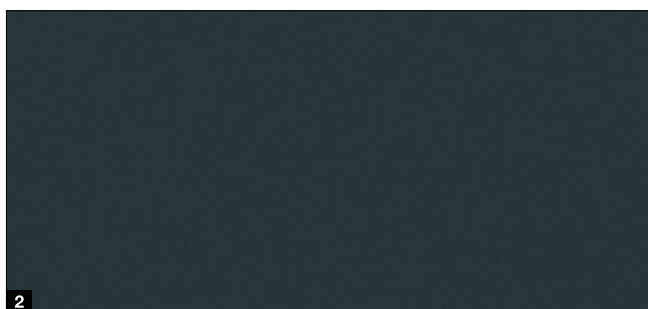
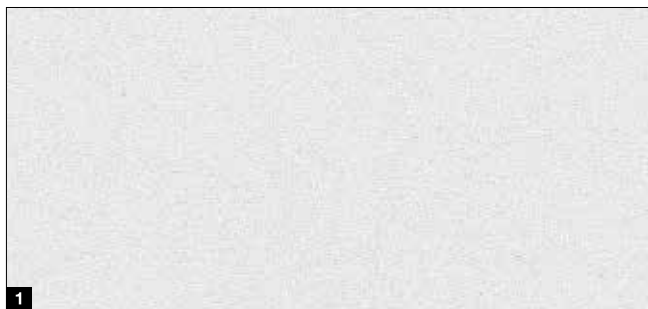

Planar

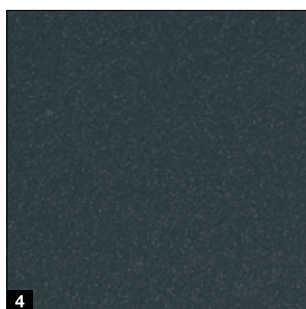
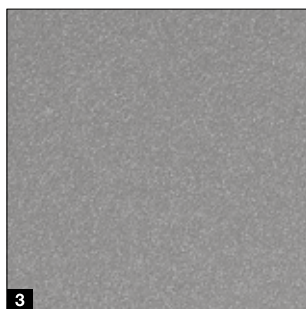
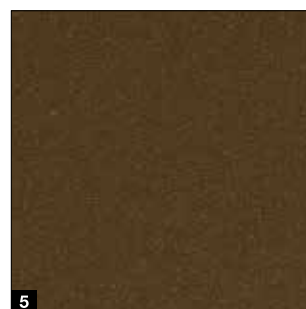
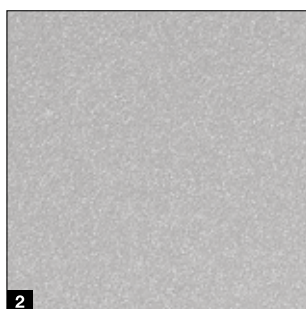
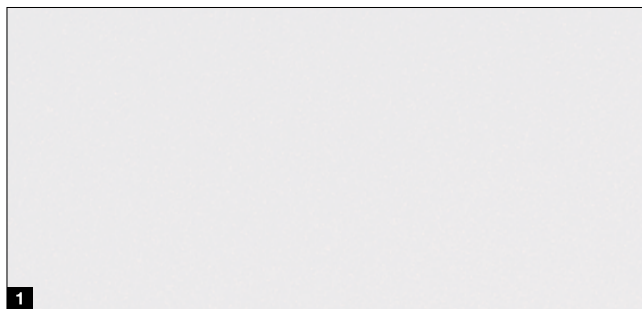

Decograin

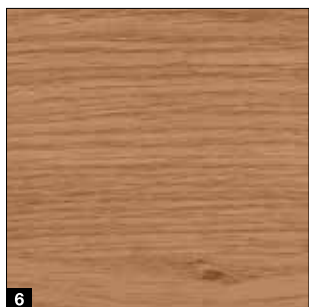
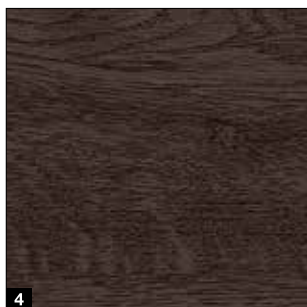

Sandgrain standardfarve

- 1 RAL 9016 trafikvid

Sandgrain standardfarve

- 2 RAL 7016 antracitgrå

Planar standardfarve

- 1 CH 9016 Matt deluxe trafikvid

Planar standardfarver

- 2 CH 9006 Matt deluxe hvidaluminium
- 3 CH 9007 Matt deluxe gråaluminium
- 4 CH 7016 Matt deluxe antracitgrå
- 5 CH 8028 Matt deluxe terrabrun
- 6 CH 703 Matt deluxe antracit metallic

Decograin-mønstre

- 1 Titan Metallic CH 703: antracit med metallisk effekt
- 2 Golden Oak: mellembunt / gyldent egetræsdesign
- 3 Dark Oak: nøddetræsfarvet egetræsdesign
- 4 Night Oak: mørkt-intensivt egetræsdesign*
- 5 Rosewood: mahognifarvet trædesign**
- 6 Winchester Oak, naturfarvet egetræsdesign*

* Ikke til LPU 67 Thermo

Vær opmærksom på følgende:

De indvendige sider på ledhejseporthene til garager leveres generelt i farven grahvid, RAL 9002. Undgå mørke farver i retning mod solen på isolerede stalporte, da en mulig udbøjning af sektionerne kan beskadige porten.

Alle farveangivelser svarer til den pagældende RAL-farve. På grund af trykteknikken er de viste billeder af farver og overflader ikke bindende med hensyn til farve. Du kan få vejledning hos din Hörmann forhandler.

Overflade

Duragrain



Duragrain
Meget ridsefast

Ridsefast og smudsafvisende

Den innovative digitale trykmetode kombineret med slutlakeringen af kvalitets beskyttelseslak fås kun hos Hörmann. Den er grundlaget for en vedvarende flot port. Til Duragrain-porte leverer vi som ekstraudstyr karmbeklædningen og overpartiet i en farvetone, der er tilpasset designet.



- 1 Isoleret sektion
- 2 Forzinkning
- 3 Grundering
- 4 Innovativt digitalt tryk
- 5 Slutlakering med højfast beskyttelseslak

Duragrain

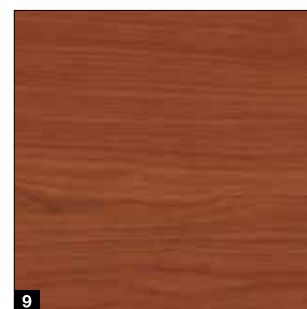
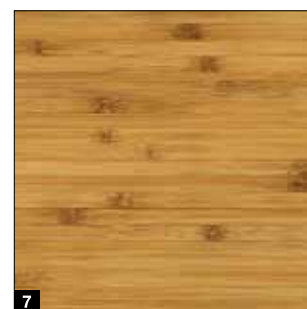
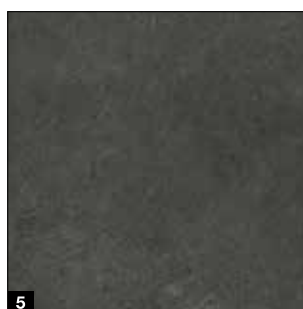
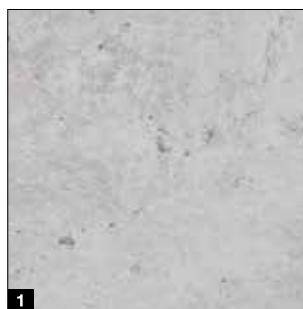

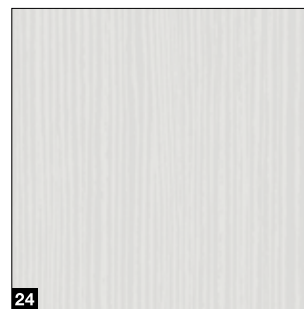
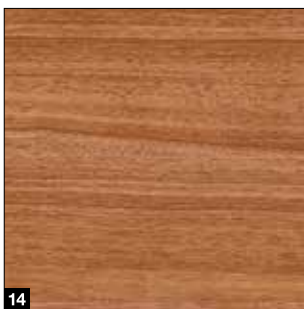
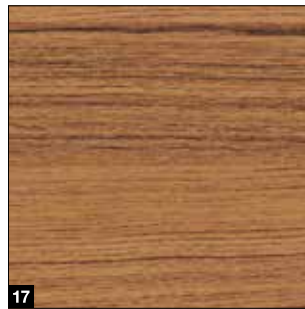
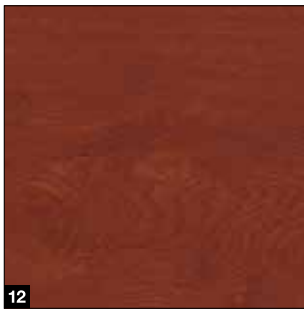
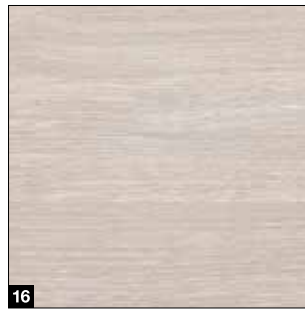

Duragrains-designs

- 1 Beton
- 2 Beige
- 3 Moca
- 4 Grigio
- 5 Grigio scuro
- 6 Rusty Steel
- 7 Bambus
- 8 Burned Oak
- 9 Cherry
- 10 Nature Oak
- 11 Gran
- 12 Rusty Oak
- 13 Noce sorrento balsamico
- 14 Noce sorrento natur
- 15 Sapeli
- 16 Sheffield
- 17 Teak
- 18 Used Look
- 19 Walnuss Terra (Valnød Terra)
- 20 Walnuss Kolonial (Valnød Kolonial)
- 21 White brushed
- 22 White Oak
- 23 Whiteoiled Oak
- 24 Whitewashed Oak
- 25 Individuelle motiver

Individuelle motiver

Design din Duragrains-port med dit personlige yndlingsmotiv. Upload billedet på www.hoermann.dk/konfigurator, eller kontakt Hörmann forhandleren.

Ledhejseporte af massivt træ

LTH 42 .NYHED



Standard-motiver



S-profilering



M-profilering



L-profilering

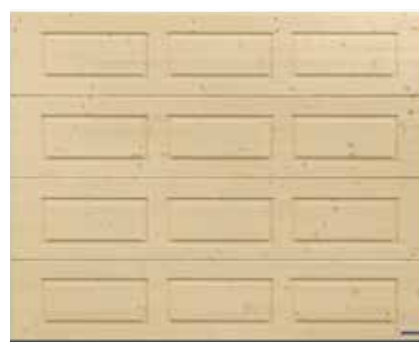

Fylding

LTH 42 .NYHED

Sektionsmateriale	Massivt træ
Sektionstykkelser	42 mm
Varmeisolering U-værdi ¹⁾	2,9 W/(m ² ·K)
Klasse vindbelastning ³⁾	3
Klasse tæthed ²⁾ luft / vand	0 / 0
Bredde maks.	5000 mm
Højde maks.	3000 mm

¹⁾ U-værdierne gælder for indbyggede porte uden vinduer med størrelsen 5000 × 2250 mm

²⁾ Porte med ventilationsriller, på forespørgsel klasse 2 – 3

³⁾ Højere vindbelastningsklasser på forespørgsel

Designmotiver



Motiv 401



Motiv 402

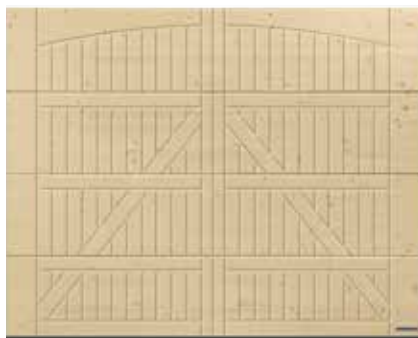

Motiv 405



Motiv 405, med fløjportbeslag "Eksklusiv" som tilvalg

Træsarter



Træsarter

- 1 Nordisk gran, ubehandlet
- 2 Nordisk gran, børstet

Trælasurer

- 3 Fyr
- 4 Lærk
- 5 Nød
- 6 Sandbeige
- 7 Sølv

Belægninger

- 8 RAL 9016 Trafikhvid
- 9 RAL 9001 Cremehvid
- 10 RAL 7035 Lysegrå

Trælasurer



Belægninger

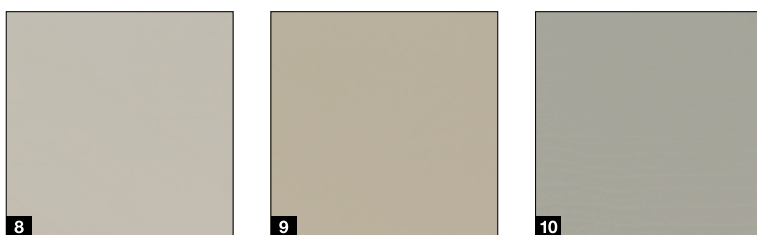

Vær opmærksom på følgende:

Træ er et naturprodukt. Holdbarheden afhænger af mange faktorer som f.eks. vejrtype, konstruktiv træbeskyttelse, mekanisk belastning og valg af farven. For at opnå lang holdbarhed kræves vedligeholdelse, og årlig service og pleje. Brug ikke mørk lasur ved direkte sollys. Sørg altid for god udluftning af garagen.

Alle farveangivelser svarer til den pågældende RAL-farve. På grund af trykteknikken er de viste billeder af farver og overflader ikke bindende med hensyn til farve.

Du kan få vejledning hos din Hörmann forhandler.

Standardudstyr

For sikker portfunktion i mange år

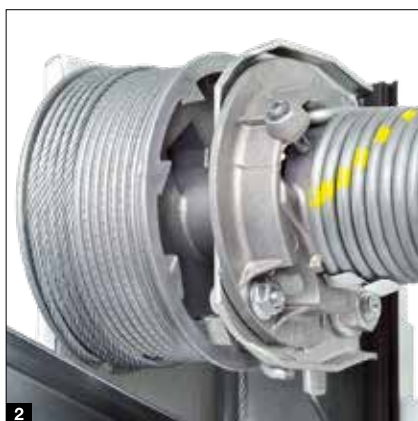

Trækfjederteknik i fjeder-i-fjeder-system ¹

Indtil hhv. 4000 mm portbredde og 2625 mm porthøjde

Det patenterede system sikrer portbladet mod at falde ned og forhindrer, at fjederen kan slynges væk og forårsage personskader, hvis den ødelægges.

Torsionsfjederteknik med integreret fjederbrudssikring ²

fra hhv. 4000 mm portbredde og 2625 mm porthøjde samt til porte med gangdør og porte i massivt træ

Den patenterede fjederbrudssikring stopper portløbet ved eventuelt brud på fjederen, og portbladet falder ikke ned.

Sikker portføring i sikkerhedskøreskinner ³

Patenterede, indstillelige køreruller, stabile rulleholdere og sikkerhedskøreskinner forhindrer, at porten afspores. Portbladet er parkeret sikkert under loftet.

Fingerklemsikring ⁴

Udvendigt og indvendigt og på hængslerne

På grund af sektionernes enestående form er der ingen risiko for at få fingrene i klemme. Hverken mellem sektionerne eller ved hængslerne.

Beskyttelse mod indgreb i sidekarmene ⁵

Hos Hörmann er karmene lukket fuldstændigt i siderne. Det er praktisk talt ikke muligt at stikke fingre eller hænder ind mellem portblad og karm!

Kun hos Hörmann
Europæisk patent

Plast-karmfod ⁶

Den 4 cm høje karmfod af plast omslutter karmen i udsatte områder, der beskytter langvarigt mod rust. Sammen med portens bundtætning danner karmfoden en afslutning, der til og med ser optisk godt ud.



Ekstraudstyr

Mere komfort og sikkerhed

Premiumudførelse ¹

Til LPU 42, LPU 67 Thermo, ART 42 og ART 42 Thermo:

Beslag, karme, køreskinner og forbindelsesskinne er lakeret og har samme udseende som sektionernes indvendige side i gråhvid RAL 9002¹⁾. Tandemruller giver et roligt og skånsomt portløb.

Ventilationsåbning ved den øverste sektion ²

Til LPU 67 Thermo²⁾ og LPU 42²⁾ med portåbner

SupraMatic eller ProMatic (fra produktionsår 2012):

Med et udluftningsbeslagsæt som ekstraudstyr åbnes kun portens øverste sektion til ventilation af garagen. Portens nederste sektion bliver ved med at være lukket ved gulvet og forhindrer, at små dyr eller løv kan komme ind i garagen.

Nødudkobling ³

Til LPU 42, LTE 42 og LTH 42: For at kunne låse garagen

manuelt op i en nødsituation kan du anvende en nødudkobling. Den diskrete runde cylinder (kan ikke integreres i husets låsesystem) er forbundet med motorskinnens nødudkobling.

Portgreb til nødudkobling ⁴

Til alle portudførelser: Portgrebet er udstyret med en lås, som kan integreres i husets låsesystem. Med grebet låses motorskinnens nødudkobling op med et Bowdentræk på portens indvendige side. Portgrebene fås i følgende udførelser: Sort plast, støbt aluminium hvid, RAL 9016, børstet rustfrit stål (se fig.), støbt aluminium brun, RAL 8028.

ThermoFrame ⁵

Til alle portudførelser: Kunststofprofilen er nem at montere sammen med portkarmen, som sørger for en brudt kuldebro mellem karmen og murværket og forbedrer varmeisoleringen med op til 15%³⁾. Derudover reducerer ekstra tætningslæber på begge sider og foroven tabet af varmeenergi fra garagens indre.

¹⁾ Fjederteknik inkl. holder, fjederbrudssikring, wiretromle og forzinket køreskinne

²⁾ Kun N-, L-, Z-beslag, ikke mulig ved gangdørsporte

³⁾ På en isoleret LPU 42-ledhejseport til garager i størrelsen: 5000 x 2250 mm





RC-2-sikkerhedsudstyr

Som standard til LPU 67 Thermo, som ekstraudstyr til LPU 42: Det certificerede RC-2-sikkerhedsudstyr gør porten endnu sikrere og anbefales af politiet. Du kan finde yderligere informationer på www.k-einbruch.de



Se kortfilmen på YouTube eller på www.hoermann.dk/videoer



Separate døre

NT 60 / NT 80

Dørstørrelser*

- Bredde (1-fløjet)
990 – 1115 mm
- Bredde (2-fløjet)
1130 – 3000 mm
- Højde (1- / 2-fløjet)
1990 – 2183 mm

Fløjramme

- Udførelse smal **1**
(profiltype 1, kun til 1-fløjede separate døre)
- Udførelse bred **2**
(profiltype 2)

Standardudstyr

- 60 mm tykke vejrbestandige aluminiumsprofiler i sektionernes farve **3** eller ved Duragrain-fyldinger i en farve, der matcher designet
- Gangfløj med sorte plast-dørhåndtag med ovale rosetter og profilylinderlås **4**
- 3-dimensionelt indstillelige hængsler i enten sort, hvid eller aluminium-naturtone **5**
- Standlås til låsning af den stående fløj ved tofløjede separate døre **6**

Ekstraudstyr

- Skjulte hængsler gør døren elegant i udførelsen med aluminium-standardkarm **7**
- Indbrudshæmmende RC-2-sikkerhedsudstyr med 3-x-lås (falle, rigel, 2 låsekroge) og sikkerhedsroset til udførelsen med bred fløjramme (profiltype 2) **8**
- 2-fløjet separate døre med asymmetrisk deling
- Håndtag eller greb i aluminium-naturtone **9**, støbt aluminium RAL 9016 **10**, støbt aluminium brun **11**, børstet rustfrit stål **12**

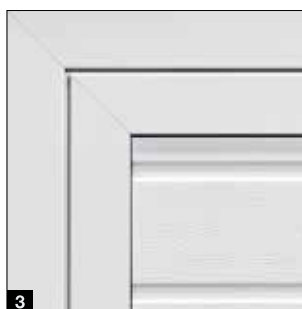

* Afhængigt af fløjrammens udførelse



Isoleret udførelse NT80

- Aluminium-profilsystem med brudt kuldebro, karm og tærskel
- 80 mm dybde



Universaldør MZ Thermo

- Dørblad med brudt kuldebro og karm
- Meget god isolering på 1,2 W/(m²·K).
- Kan også leveres i RC 2-udførelsen (KSI Thermo)



Yderligere informationer kan findes i brochuren Ståldøre.

Gangdøre

Uden tærskel

Portudførelser

- LPU 42 (indtil 5 m portbredde)

Fri åbningsbredde

- Bredde 830 mm
- Bredde 1140 mm

Standardudstyr

- Aluminium-dørkarm i elokseret naturtone **1**
- Stabil holdeenhed forhindrer, at dørløjen falder ned og deformeres **2**
- Skjulte hængsler giver døren et elegant udseende **3**
- Dørlukker med glideskinne, åbningsbegrænsning og holdeenhed der er integreret i døren. **4**

Ekstraudstyr

- Aluminium-dørkarm i RAL efter valg (også i en anden farve end portens) eller i en lakering, som passer til mønsteret (overfladerne Planar, Decograin, Duragrain)
- Integreret dørpumpe inkl. holdeenhed, som giver optimal beskyttelse og ser flot ud **5**
- Multiaflåsning med en bolt og en hagerigel pr. sektion giver bedre stabilitet og forhøjet indbrudshæmning **6**
- Medløbende fotocelle VL 2 stopper porten berøringsløst og øger sikkerheden **7**



Vær opmærksom på følgende:

Ved kombinerede fyldingsporte med eller uden indbygget gangdør i samme portbredde vil fyldingernes inddeling i nogle tilfælde ikke se helt ens ud.

Manuelt betjente porte med gangdør har ikke noget udvendigt portgreb. De låses indefra.



Portstørrelser

- Bredde 1330 – 3000 mm
- Højde 1960 – 2500 mm

Standardudstyr

- Portfylding af 42 mm tykke sektioner **1**
- Til S-profilering, M-profilering, L-profilering og D-profilering, samt i alle farver og designs
- 60 mm tykke aluminium-karmprofiler i sektionensfarven (ved Decograin og Duragrain-fyldinger i en farvetone, der passer til designet) **2**
- 3 stabile hængsler pr. portfløj (et hængsel med sikring) i farvetonen aluminium **3**
- 3-sidet dobbelt anslagstætning og dobbelt læbepakning i tærskelområdet **4**
- Gangfløj med aluminium-dørhåndtag med profilylinderlås **5**
- Stående fløj med port-låserigle **6**

Ekstraudstyr

- Mekanisk holdeenhed til gangfløj og stående fløj til fiksering af fløjene i åben tilstand **7**
- Mekanisk holdeenhed med bremse- og dæmpningsfunktion, så fløjene ikke går op og i, men kan fikseres i den ønskede stilling **8**
- Skjulte hængsler giver porten et elegant udseende

Åbnerudstyr

- Portfløjbeslag inkl. afdækning til portåbnerne ProMatic 4 eller SupraMatic 4 **9**
- Skjulte hængsler
- Finger- eller indgrebsbeskyttelse giver høj sikkerhed indvendig **10**



Portåbnere

SupraMatic 4

Superhurtig portåbning og smarte ekstrafunktioner

- 75 % højere åbningshastighed* på op til 25 cm/s
- Smart betjening med BlueSecur-app
- Komfortabel udluftning af garager
- Ekstra åbningshøjde
- Op til 3 gange (SupraMatic E) eller 5 gange*(SupraMatic P) lysere LED-belysning
- Nem programmering med dobbelt 7-segmentdisplay
- Afskærmning af høj kvalitet i rustfrit stål
- Tilslutning til Smart Home-systemer med standard HCP-interface
- Lavt strømforbrug på standby på under 1 watt



 **BiSecur**

Håndsender HSE 4 BS med 4 betjeningsknapper som standard, matsort med forkromede kapper

Garageportåbnere	SupraMatic E	SupraMatic P
Bluetooth-modtager	integreret, kan tændes og slukkes	integreret, kan tændes og slukkes
HCP-bus-tilslutning	integreret	integreret
Cykluser pr. dag / time	25 / 10	50 / 10
Træk- og trykkraft	650 N	750 N
Topkraft	800 N	1000 N
Åbningshastighed maks.	25 cm/s	25 cm/s
Belysning	20 LED	30 LED-løbelys
Portbredde maks.	5500 mm	6000 mm
Portareal maks.	13,75 m ²	15 m ²

* sammenlignet med ProMatic serie 3

 **Kun hos Hörmann**
Europæisk patent

 **Hörmann BlueSecur**



Smartphone-betjening med Hörmann BlueSecur-app

Premiumkvalitet til attraktiv pris

- 40 % højere åbningshastighed* på op til 20 cm/s
- Komfortabel udluftning af garager
- Ekstra åbningshøjde
- Op til 2 gange* lysere LED-belysning
- Tilslutning til Smart Home-systemer med standard HCP-interface
- Lavt strømforbrug på standby på under 1 watt



BiSecur

Håndsender HSE 4 BS med 4 betjeningsknapper som standard, matsort med kunststofkapper

Garageportåbnere	ProMatic 4	ProMatic 4 Akku
Bluetooth-modtager	som ekstraudstyr (HET-BLE)	som ekstraudstyr (HET-BLE)
HCP-bus-tilslutning	integreret	integreret
Cykluser pr. dag / time	25 / 10	5 / 2
Træk- og trykkraft	600 N	500 N
Topkraft	750 N	600 N
Åbningshastighed maks.	20 cm/s	16 cm/s
Belysning	10 LED	10 LED
Portbredde maks.	5000 mm	4000 mm
Portareal maks.	11,25 m ²	9 m ²

ProMatic 4 Akku

Til garager uden el-tilslutning



Akku med solarmodul

Tilbehør

Håndsender



HS 5 BS
4 knapfunktioner plus
forespørgselsknap,
højglansoverflade sort eller hvid



HS 5 BS
4 knapfunktioner plus
forespørgselsknap,
matsort overflade



HS 4 BS
4 knapfunktioner,
matsort overflade



HS 1 BS
1 knapfunktion,
matsort overflade



HSE 1 BS
1 knapfunktion, inkl. øje til
nøglering, matsort overflade



HSE 4 BS
4 knapfunktioner, inkl. øje til
nøglering, matsort overflade med
forkromede eller kunststofkapper



HSE 4 BS
4 knapfunktioner, inkl. øje til
nøglering, højglansoverflade med
forkromede kapper, farver (bill. fra
venstre): Hvid, antracitgrå, Frozen
Grey, Classic Grey, Carbon, sølv
.NYHED



HSD 2-C BS
Højglans forkromet,
2 knapfunktioner, kan også
bruges som nøglering



HSZ 1 BS
1 knapfunktion, til at sætte
ind i cigarettænderen i bilen



Håndsender-station
I højglans-overflade sort eller
hvid, strukturoverflade matsort,
til HS 5 BS, HS 4 BS, HS 1 BS



Håndsender-holder
Til vægmontering eller fastgørelse
på bilens solskærm, transparent,
til HS 5 BS, HS 4 BS, HS 1 BS
samt HSE 1 BS og HSE 4 BS

→ Det komplette udvalg af tilbehør kan findes
i brochuren om portåbnere og Smart Home-system.



Trådløst kodetastatur FCT 3 BS
3 funktioner, med belyste knapper, indbygning i og på væg muligt, plastkabinet i lysegrå RAL 7040 (leveres også med 10 funktioner og klappedæksel, lakeret i hvidaluminium RAL 9006)



Trådløst kodetastatur FCT 10 BS
10 funktioner, med belyste knapper og klappedæksel, indbygning i og på væg muligt, plastkabinet lakeret i hvidaluminium RAL 9006



Trådløs fingerscanner FFL 25 BS
2 funktioner, op til 25 fingeraftryk, med klappedæksel, indbygning i og på væg muligt, plastkabinet lakeret i hvidaluminium RAL 9006



Trådløs indvendig trykkontakt FIT 5 BS
4 knapfunktioner plus forespørgselsknap, plastkabinet i renhvid RAL 9010

Knap



Trådløs indvendig trykkontakt FIT 2-1 BS
2 funktioner, tilslutningsmulighed for maks. 2 betjeningslementer via kabel, f.eks. Nøgleknap, kunststofkabinet i ren hvid RAL 9010



Indvendig trykkontakt IT 1b-1
Stor belyst knap til komfortabel åbning af porten, plastkabinet i ren hvid RAL 9010



Transpondertastatur TTR 1000-1
1 funktion, til 1000 nøgler, der kan indlæres, leveringsomfang: 1 nøgle og 1 kort (yderligere efter ønske), zink trykstøbt kabinet i hvidaluminium RAL 9006



Kodetastatur CTP 3-1
3 funktioner, med belyst skrift og berøringsfølsom sort touch-overflade, zink trykstøbt kabinet i hvidaluminium RAL 9006



Kodetastatur CTV 3-1
3 funktioner, med særlig robust metaltastatur, zinktryk-kabinet i hvidaluminium RAL 9006 med afdækning af rustfrit stål



Fingerscanner FL 150
2 funktioner, styring ved hjælp af fingeraftryk, op til 150 fingeraftryk kan gemmes, zink trykstøbt kabinet i hvidaluminium RAL 9006 med afdækning af rustfrit stål



Nøglekontakt
1 STUP 50
2 STAP 50
Indbygning i væg eller montering på væg, inkl. 3 nøgler, zinktryk-kabinet i hvidaluminium RAL 9006 med afdækning af rustfrit stål



Indvendig klimasensor HKSI 3
til overvågning af luftfugtigheden og automatisk udluftning af garagen, kunststofkabinet i ren hvid RAL 9010
Udvendig sensor HKSA 4
Til måling af luftfugtigheden udendørs, plastkabinet i ren hvid RAL 9010

Moderniseringsløsninger

Til specielle indbygningssituationer

Standardmontering **1**

I den ideelle situation har garagen min. 90 mm plads til siden. Så kan karmen skrues direkte fast på væggen bag åbningen. Hörmann ledhejseporte leveres med alle nødvendige monteringsmaterialer til denne indbygningssituation.

Sæt karmforing **■ NYHED 2**

Kunststofprofilen monteres mellem karmen og murværket. Hvis ydervæggene er fugtige, forhindres overførsel af fugten til karmen, og rustdannelse forebygges.

Karmbeklædninger

For at opnå et samlet harmonisk indtryk kan sidekarmene med karmbeklædninger nemt tilpasses til sektionernes overflade.

3 55 mm bred karmbeklædning inkl. klæbepads til nem montering bag åbningen, med ringe anslag i siden (< 90 mm)

4 90 mm bred karmbeklædning til montering i åbningen uden sideplads

Specialforankring til fastgørelse af karmen i siden

Med specialforankringen som ekstraudstyr, der kan bruges universelt, er det muligt at fastgøre ledhejseportens karm til garagens sidevæg. Ujævnheder i væggen kan nemt udlignes, og lysningen beskadiges ikke.

3 Montering indtil 35 mm vægafstand

4 Montering ved skrå og ujævn sidevæg

5 Montering med varmeisoleringsystem

6 Montering ved ikke-bærende facader (klinker eller varmeisolerings) med plads til siden på 90 til 125 mm og fastgørelsesdybde på 160 til 240 mm (altid afhængigt af forankringen).



Stormprofil **7**

Profilen monteres på gulvet og tætnet portens underkant. Den forhindrer, at vand, der har samlet sig, kan trænge ind over hele portbredden. På grund af den lave højde er barrierefri adgang sikret.

Udligningssæt til skrå gulve **8**

Den indstillelige bundprofil udligner portbladets underkant indtil en højdeforskel på 20 mm. Sættet til karmudligning består af 2,5 mm tykke kunststofplader, som lægges under karmfødderne, så de passer helt nøjagtigt.

Udskiftning af vippeporte

Ved afmontering af en gammel vippeport og montering af en ny LPU 42 ledhejseport er der ofte behov for besværligt arbejde ved gulvet. Med vores moderniseringsløsninger bortfalder dette arbejde.

Anslagsskinne renovering **9**

Erstatter vippeportens gamle anslagsskinne og skaber den perfekte gulvafslutning til garagen.

Sæt afdækningsskinner **10**

Sættet består af en udligningsprofil og specielle portbeslag. Ved brug af sættet skal karmen afkortes med 25 mm. Den kan enten bestilles i det ønskede mål eller afkortes af bygherren.

Sæt Reno RZ **11**

Den bageste del af plast-karmfoden udskiftes, så den kan monteres på den gamle vippeports gulvskinne. Sættet består af et specielt kontaktstykke og en specielt formet gulvtætning, som tætnet porten perfekt før anslagsskinnen.



Moderniseringsløsninger

Med elegante overpartier

Overparti 1

I den ideelle situation har garagen min. 100 mm fri plads i overliggerområdet (min. 115 mm ved porte med portåbner). Overpartierne til standardmontering bag lysningen leveres som standard med 95 mm højde. Som ekstraudstyr leveres partiet også i 125 mm højde.

Isoleret overparti 2

Et isoleret overparti med samme udseende som porten og til montering i lysningen dækker spalten mellem loftet og overpartiet. Vinduer er også mulige efter en teknisk kontrol. Afdækningen kan også leveres som aluminium-vinduessektion.

Overparti i niveau 3

På LPU 42-porte er overpartiet i niveau den elegante løsning, som danner en usynlig overgang mellem overpartiet og portbladet. Når porten er lukket, lukkes den øverste sektion i niveau med overpartiet.

Karmsæt til overligger og sidevæg

Til en fordelagtig pris er det muligt at montere en port i standard- eller moderniseringsstørrelse i lysningen. Den resterende spalte mellem overliggeren og den øverste portsektion eller sidevæggen og sidekarmen (maks. 35 mm) dækkes ved hjælp af det ekstra karmsæt. Dette sæt består af afdækninger, endekapper og monteringsmateriale. Med en karmbeklædning som ekstraudstyr dækkes sidekarmen også:

4 95 mm bredde til montering i lysningen

5 125 mm bredde til montering før lysningen.

Renoveringspanel-sæt 6

Forstyrrende spalter og ødelagte kanter på muren ved overliggeren og lysningen kan skjules nemt og perfekt med renoveringspanel-sættet, der leveres som ekstraudstyr. Dermed slipper du for ekstra murer- og pudsarbejde, der ellers tit kan være nødvendigt.



	Woodgrain	Slategrain	Silkgrain	Sandgrain	Planar	Decograin	Duragrain
Karmbeklædning	●	○	●	●	●	●	□
Overparti	●	○	●	●	●	●	□
Isoleret overparti	●	●	●	●	●	●	●
Karmsæt	●	○	●	●	●	●	□
Overparti i niveau	●	●	●	●	●	●	●
Renoveringspanel-sæt	●	○	●	●	●	●	□

- = Samme overflade, farve eller design som portsektionen
- = glat overflade i samme farve som portsektionen
- = glat overflade i farve tilpasset portsektionen eller i RAL efter valg



Lodret snit (med portåbner)

Z-beslag

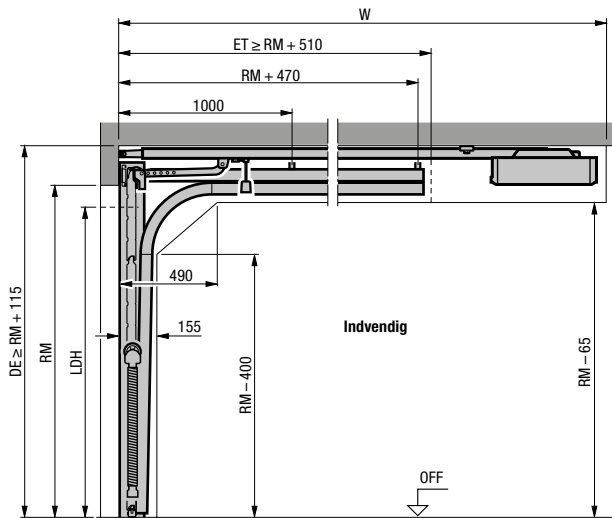

N-beslag

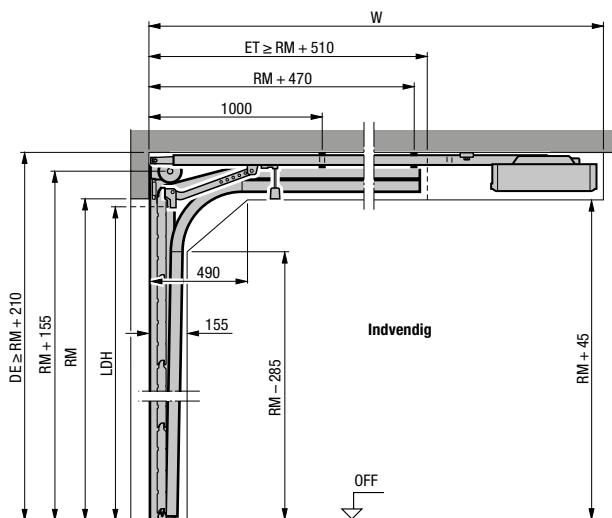

L-beslag

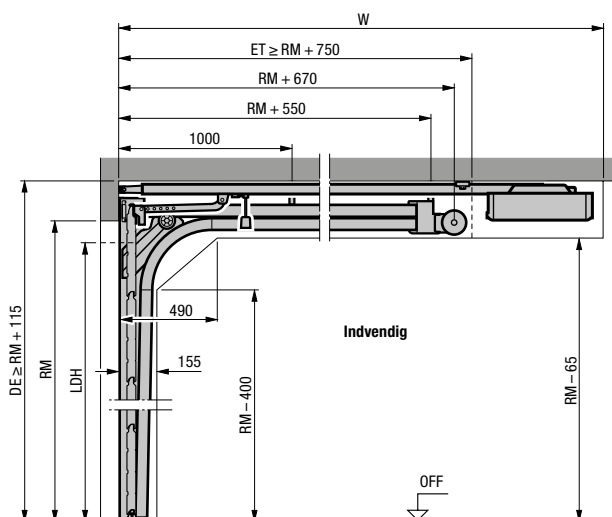

Vandret snit

Z-, N-, L-beslag

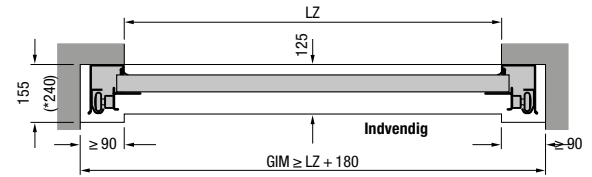

Montering med Z-, N-, L-beslag

Samlet længde portåbnere (W)	Z-beslag	N-beslag	L-beslag
Porte med portåbner			
2125 (K)	3200	3200 ¹⁾	3200
2250 (K)		3200 ²⁾	
2375 (M)	3450	3450 ¹⁾	3450
2500 (M)		3450 ²⁾	
2625 (L)	4125		
3000 (L)		4125	4125

¹⁾ Porthøjde maks.: kun til LPU 67 Thermo

²⁾ Porthøjde maks.: kun til LPU 42, LTE 42

Forklaringer

Køreskinner

- K Kort motorstang
- M Mellem motorstang
- L Lang motorstang

Bestillingsmål

- LZ Indvendigt karmsmål
- RM Porthøjde
- DE Loftshøjde
- W Samlet længde portåbner
- LDH Fri gennemkørselshøjde
- GIM Garagens indvendige mål
- ET Rumdybde

Bemærk:

På porte med mørke farver, som vender mod solen, skal portåbneren monteres 40 mm højere oppe.

Vær opmærksom på de afvigende mål i monteringsdataene ved LPU 42-porte med RC-2-sikkerhedsudstyr, portbladets vægt på over 170 kg eller portbredde over 5000 mm samt ved LPU 67-portene.

Beslagstyper som højtloft- portbeslag samt yderligere informationer kan findes i monteringsdataene, eller du kan få vejledning hos din Hörmann forhandler.

Størrelser og monteringsdata

Separate døre

Horisontalsnit

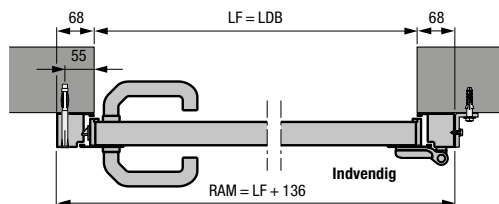

Separat dør med aluminium-standardkarm
profiltype 1
Montering bag åbningen

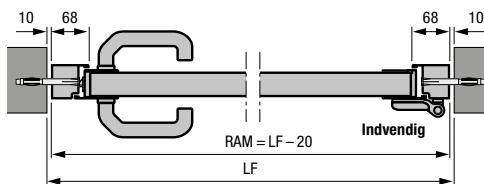

Separat dør med aluminium-standardkarm
profiltype 2
Montering i åbningen

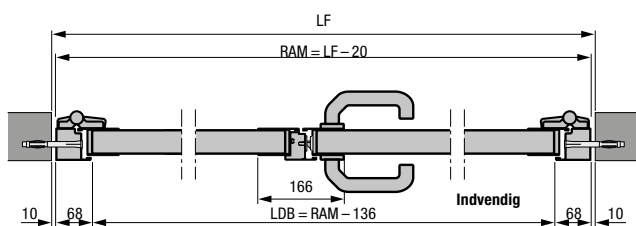

2-fløjet separat dør med aluminium-standardkarm
profiltype 2
Montering i åbningen

- 2-fløjet separat dør med asymmetrisk inndeling
- 2-fløjet separat dør, åbner indad og udad

Lodrette snit

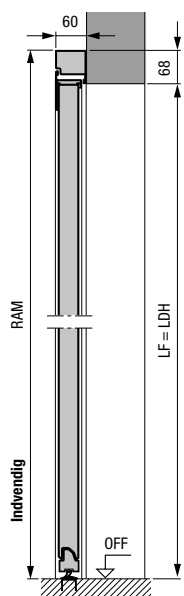

Separat dør med aluminium-standardkarm
profiltype 2
Montering bag åbningen

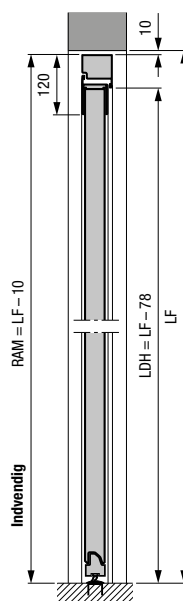

Separat dør med aluminium-standardkarm
profiltype 2
Montering i åbningen

Mål i mm

Separate døre af stål

Profiltype 1 (montering bag åbningen) med S-, M-, L-profilering, S-fylding, standardkarm

Åbningens LF	Bestillingsmål = RAM	Grebshøde* fra OFF	Portsektionshøjde B
855 – 875 × 1990 – 2000	990 × 2058	955	500
855 – 875 × 2115 – 2125	990 × 2183	1010	531
980 – 1000 × 1990 – 2000	1115 × 2058	955	500
980 – 1000 × 2115 – 2125	1115 × 2183	1010	531

Profiltype 2 (montering bag åbningen) med S-, M-, L-, D-profilering, S-fylding, standardkarm

Åbningens LF	Bestillingsmål = RAM	Grebshøde* fra OFF	Portsektionshøjde B
855 – 875 × 1990 – 2000	990 × 2058	1050	500
855 – 875 × 2115 – 2125	990 × 2183	1050	531
980 – 1000 × 1990 – 2000	1115 × 2058	1050	500
980 – 1000 × 2115 – 2125	1115 × 2183	1050	531

Profiltype 2 (montering i åbningen) med S-, M-, L-, D-profilering, standardkarm

Åbningens LF	Bestillingsmål = RAM	Grebshøde* fra OFF	Portsektionshøjde B
875 × 2000	855 × 1990	1050	500
875 × 2125	855 × 2115	1050	531
1000 × 2000	980 × 1990	1050	500
1000 × 2125	980 × 2115	1050	531

Forklaringer

- P1** Profiltype 1 (smal fløjramme)
P2 Profiltype 2 (bred fløjramme)
LDB Fri gennemgangsbredde
LDH Fri gennemgangshøjde
RAM Udvendt karm mål
LF Lysåbning
BRM Justeret mål
BRB Justeret mål bredde
BRH Justeret mål højde
OFF Overkant færdigt gulv

Specialstørrelser

1-fløjede separate døre:
 På forespørgsel
 2-fløjede separate døre:
 1330 – 2500 × 1960 – 2558 mm

* I monteringsdataene finder du håndtagshøjderne ved specialstørrelser.

Oplev Hörmann kvalitet ved nybyggeri og modernisering

Hörmann produkter imponerer med lang holdbarhed og høj funktionalitet. Så har du mulighed for optimal planlægning af dit nybyggeri eller din modernisering. Produkterne giver løsninger, som er afstemt efter hinanden, og som gør dit hus flottere, sikrere og mere komfortabelt.

GARAGEPORTE. PORT- OG DØRÅBNERE. HOVEDDØRE. VÆRELSESDØRE. STÅLDØRE. KARME. OPBEVARINGSSYSTEMER



De viste produkter er delvist forsynet med specialudstyr og svarer ikke i alle tilfælde til standardudførelsen. De viste farver og overflader er af tryktekniske grunde ikke bindende. Beskyttet af ophavsret. Kopiering, også delvist, kun med vores tilladelse. Ret til ændringer forbeholdes.